



Le reflet
de 100 ans
d'expertise

Collection 2024-2025



Fenêtres • Portes d'acier • Portes patio



Abitibi-Témiscamingue
roberge1917.com

LE REFLET DE 100 ANS D'EXPERTISE!

En 1917, Alexandre Roberge démarre son entreprise de façon très modeste à La Sarre en Abitibi-Témiscamingue. Habile de ses mains et animé par la passion du travail bien fait, il fabrique des portes et des fenêtres en bois de façon artisanale.

En 1950, Roberge devient l'entreprise la plus importante du genre en Abitibi-Ouest. C'est aussi en 1950 que le fils de monsieur Roberge, Jean-Guy, alors âgé de 20 ans, rejoint son père au sein de l'entreprise paternelle et en fait l'acquisition **en 1960**. Un défi de taille attend le jeune homme de 30 ans. Grâce à cette même passion, il met sur pied une chaîne de production de portes et fenêtres ainsi qu'un réseau de distribution à travers l'Abitibi-Témiscamingue et le Nord-Est de l'Ontario. Vers la **fin des années 1970**, l'enthousiasme contagieux des Roberge s'étend à la troisième

génération lorsque les deux petits-fils, Pierre et Gaétan, joignent les rangs. Depuis, la modernisation de l'usine de portes et fenêtres a permis de livrer un produit toujours mieux adapté aux rigueurs du climat québécois.

De 1999 à 2011, l'entreprise ouvre deux succursales: la première à Gatineau, ensuite à Nepean. Aujourd'hui, la compagnie contribue à l'économie québécoise en employant plus de 100 travailleurs.

En 2016, l'entreprise est acquise par des entrepreneurs locaux intéressés à valoriser l'économie du coin, les produits régionaux ainsi que leur plus grande richesse: le personnel qui, chaque jour, effectue un travail remarquable. C'est en **2017** que Roberge devient centenaire et implante sa propre chambre à peinture.





C'est en Abitibi que Roberge a commencé ses opérations il y a plus de 100 ans. Le succès de notre entreprise, il se traduit par des produits performants conçus par une équipe dévouée.



Bruno M.

Véritable artisan depuis
38 ans chez Roberge

FIER
ARTISAN
DE VOTRE
CONFORT

POURQUOI LES FENÊTRES ROBERGE?



**FIER
ARTISAN
DE VOTRE
CONFORT**

- \ PARCE QUE CE SONT LES **MEILLEURES** FENÊTRES SUR LE MARCHÉ
- \ PARCE QU'ELLES SONT CONÇUES SPÉCIALEMENT POUR LE CLIMAT **NORDIQUE** DE CHEZ NOUS
- \ PARCE QU'ELLES RÉPONDENT AUX PLUS **HAUTS STANDARDS** DE QUALITÉ SUR LE MARCHÉ
- \ PARCE QU'ELLES SONT FABRIQUÉES PAR DE VÉRITABLES ARTISANS DEPUIS **PLUS DE 100 ANS** EN ABITIBI
- \ PARCE QU'ELLES SONT TOUTES DISPONIBLES AVEC LE **VERRE TRIPLE**

LE STYLE

- \ Vaste choix de **modèles** de fenêtres (à battant, à auvent, coulissant, guillotine, fixe ou architecturale)
- \ **Matériaux** performants (tout PVC et PVC/aluminium)
- \ **Designs** colonial ou contemporain
- \ Vaste choix de **couleurs** permettant d'agencer vos fenêtres à la finition extérieure de votre maison
- \ **Rénovation** ou **construction** neuve
- \ **Fini** lustré blanc unique permettant un meilleur entretien
- \ **Peinture** de qualité supérieure
- \ **Intercalaire noir** rehaussant l'esthétisme de la fenêtre
- \ Choix de **carrelages** varié s'agencant à votre style

LA QUALITÉ

- \ **Trois choix de Thermos:**
 - Double avec gaz argon et un Low-E de 7/8"
 - Triple avec gaz argon et un Low-E de 11/4"
 - Triple avec gaz argon et deux Low-E de 11/4"
- \ **Thermos personnalisables** (fini givré, Glue Chip, sablé, teinté, verre sécuritaire, etc.)
- \ **Isolation optimale** (profilés de PVC performant à chambres d'air multiples)
- \ Moulure à **Thermos positionnée à l'intérieur** (meilleure performance)
- \ **Limiteur** d'ouverture disponible pour plus de sécurité (à battant, coulissante et guillotine)
- \ Choix multiple de **mouleurs à brique**
- \ **Moulure** à gypse 1/2" - 3/4" intégrée au cadre (facilite l'installation de multiples mouleurs intérieures)
- \ **Attaches** métalliques jointes à toutes nos fenêtres (facilitent l'installation)
- \ **Produit hybride de qualité supérieure** (aluminium plus épais, coin serti et finition impeccable)

FENÊTRES

BATTANT ET AUVENT

SÉRIE 4000

Des fenêtres qui répondent à vos besoins pour vos projets de rénovation et de construction neuve

Choix de **quatre cadres tout PVC et de deux cadres hybrides** pouvant tous être peints à l'intérieur et à l'extérieur

Fenêtre structurale à surface de vue optimale

Ouverture à 90 degrés des volets ouvrants de battant facilitant l'entretien des vitres extérieures

Triple coupe-froid au volet consistant en une série de trois barrières d'étanchéité à l'air et à l'eau. Ils ne s'étireront pas et ne rétréciront pas et sont tous remplaçables en cas de dommage

Barrure multipoints munie d'une barre en acier inoxydable de 1 à 5 points d'attache, selon la dimension, permettant une étanchéité maximale et une meilleure force structurale

Robuste opérateur de la série Encore muni d'une poignée escamotable

Fiche de retenue faite d'acier solide, ce qui rend la fenêtre plus performante et plus résistante aux intrusions

Le **verre triple** est disponible dans **tous les cadres**

La **moustiquaire fabriquée avec un cadre en aluminium coextrudé**, sans coins ni poignées apparents et qui ne jaunit pas, donne plus de rigidité et adhère mieux au cadre de la fenêtre



Battant

Auvent

PVC

4406 – 4 5/8"

Qualité, performance, prix

Design: colonial

Moulure à brique intégrée à même le cadre (élimine toute possibilité d'infiltration d'eau)



4607 – 6 1/2"

Meilleure qualité, meilleure performance

Design: colonial

Moulure à brique intégrée à même le cadre (élimine toute possibilité d'infiltration d'eau)

Thermos dans la partie chaude du mur (résistance accrue à la condensation)

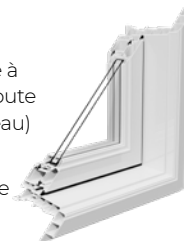

4402 – 4 5/8"

Rénovation ou construction neuve, possibilité d'installation par l'intérieur, prix

Designs: colonial et contemporain

Versatilité pour recevoir de multiples moulures à brique extérieures



4602 – 6 1/2"

Augmente au maximum la résistance à la condensation

Designs: colonial et contemporain

Thermos dans la partie chaude du mur (résistance accrue à la condensation)

Versatilité pour recevoir de multiples moulures à brique extérieures



HYBRIDES

La chaleur du PVC avec la force de l'aluminium

AL4402 – 5 1/8"

Designs: colonial et contemporain

Possibilité d'ajouter une moulure à brique coloniale



AL4402MB – 6 1/4"

Design: colonial

Moulure à brique intégrée à même le cadre (élimine toute possibilité d'infiltration d'eau)



COULISSANT ET GUILLOTINE

SÉRIE 2000

Des fenêtres qui répondent à vos besoins pour vos projets de rénovation et de construction neuve

Choix de **quatre cadres tout PVC** et de **trois cadres hybrides** pouvant être peints à l'extérieur seulement

Triple coupe-froid (surdimensionnés sur les rencontres) pour une étanchéité maximale

Système de barrure automatique « INTERLOCK » assurant une sécurité et une étanchéité maximales contre les tentatives d'effraction

Fenêtre à guillotine munie d'un **système de balance à contrepoids** qui facilite l'ouverture et la fermeture du volet

Le **verre triple** est disponible **dans tous les cadres**

Deux versions de coulissant

- Coulissant doté d'un volet amovible basculant vers l'intérieur. Le volet est muni de roulettes tandem chromées facilitant le mouvement
- Coulissant muni du système à pivot. Le volet pivote par l'intérieur pour permettre une ventilation maximale et sécuritaire ainsi qu'un nettoyage simplifié des vitres

DESIGNS

Colonial

Contemporain



Guillotine

Volet amovible sur roulettes



Volet pivotant



PVC

2402 – 4 5/8"

Rénovation ou construction neuve, possibilité d'installation par l'intérieur, le meilleur prix

Design: colonial

Un volet ouvrant et un Thermos fixe

Versatilité pour recevoir de multiples moulures à brique extérieures



2405 – 4 5/8"

Construction neuve ou rénovation, installation par l'intérieur, le meilleur prix

Design: contemporain

Un volet ouvrant et un Thermos fixe

Versatilité pour recevoir de multiples moulures à brique extérieures

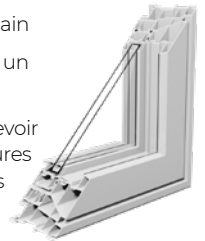

2607 – 6 1/2"

Augmente au maximum la résistance à la condensation

Design: colonial

Un volet ouvrant et un Thermos fixe

Moulure à brique intégrée à même le cadre (élimine toute possibilité d'infiltration d'eau)

Thermos dans la partie chaude du mur (résistance accrue à la condensation)

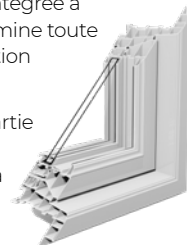

2403 – 4 5/8"

S'agence bien avec tous les designs (colonial ou contemporain)

Deux volets ouvrants (ventilation maximisée)

Deux volets qui basculent vers l'intérieur (nettoyage extérieur plus aisé)

Versatilité pour recevoir de multiples moulures à brique extérieures

Configuration permettant d'enlever les deux volets

Version sur roulettes seulement



HYBRIDES

La chaleur du PVC avec la force de l'aluminium

AL2402 et AL2405 – 5 1/8"

Designs: colonial et contemporain

Un volet ouvrant et un Thermos fixe



AL2402MB – 6 1/4"

Design: colonial

Moulure à brique intégrée à même le cadre (élimine toute possibilité d'infiltration d'eau)

Un volet ouvrant et un Thermos fixe





FENÊTRES ARCHITECTURALES

FENÊTRES TOUT PVC ET HYBRIDES

Choix de quatre cadres tout PVC et cinq cadres hybrides qui s'harmonisent parfaitement aux fenêtres des séries 4000 et 2000

Plusieurs modèles de fenêtre architecturale sont disponibles sur notre site Web

Dotées des mêmes caractéristiques communes aux séries 4000 et 2000

Offertes dans les multiples options de moulures intérieures et extérieures des séries 4000 et 2000

Assemblage modulaire avec les fenêtres ou les portes qui permet un éventail de possibilités



Modèle à titre
indicatif seulement

*Aussi
disponible avec
recouvrement
en aluminium

PVC

Tous les cadres ci-dessous sont également disponibles dans l'hybride pour les formes angulaires

4401 – 4 5/8"*

Idéal pour formes irrégulières

Design: colonial

Formes de demi-lune, arc de cercle, ovale ou cercle ainsi que formes angulaires (triangle, trapèze, etc.)

Plus de lumière que la 4409



4409 – 4 5/8"*

Simule un volet de fenêtre à battant ou à auvent

Design: colonial

Formes angulaires (trapèze, triangle, hexagone, etc.)



4403 – 4 5/8"*

Maximise la surface vitrée

Design: contemporain

Maximise la surface vitrée dans les fenêtres de formes de demi-lune, arc de cercle, ovale ou cercle ainsi que formes angulaires (triangle, trapèze, etc.)

Plus de lumière que la 4408



4408 – 4 5/8"*

Simule un volet de fenêtre à battant ou à auvent

Design: contemporain

Formes angulaires (trapèze, triangle, hexagone, etc.)



HYBRIDES

Haut de gamme, la chaleur du PVC avec la force de l'aluminium

3663 – HYB 5 1/8"

Design: colonial et contemporain

Cadre se cintre pour faire des formes comme une demi-lune, un arc de cercle, un ovale, une ellipse allongée, etc.



CARACTÉRISTIQUES COMMUNES

BATTANT ET AUVENT



Fiche de retenue en acier inoxydable

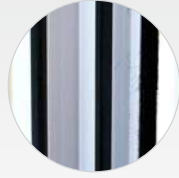

Triple coupe-froid



Poignée escamotable style Tango blanche



Barrure multipoints (1 à 5 points)

COULISSANT ET GUILLOTINE



Roulettes tandem chromées



Limiteur d'ouverture (optionnel)



Barrure automatique Interlock

OPTIONS

MOULURES EXTÉRIEURES EN PVC



Extension 2"

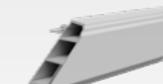

Moulure à brique coloniale 2"

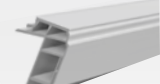

Moulure à brique coloniale extensionnée 1 7/8" - 1 1/8"

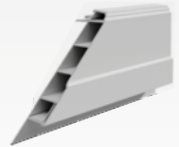

Moulure à brique coloniale 4"

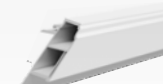

Moulure à brique coloniale 1 1/8"



Moulure à brique contemporaine 7/8"

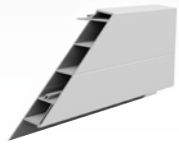

Moulure à brique contemporaine 4"

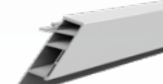

Moulure à brique contemporaine 1 1/8"

MOULURES EXTÉRIEURES EN ALUMINIUM



Moulure à brique coloniale 1 1/8"



Moulure à brique contemporaine 1 1/8"

BARROTINS ET CARRELAGES

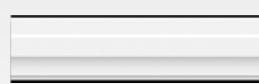

Barrotin PVC stylisé 1 1/2" ou aluminium de couleur



Barrotin PVC contemporain 2" ou aluminium de couleur



Carrelage Georgien blanc ou de couleur 3/4", 1" ou 1 3/4"



Carrelage plat blanc ou de couleur 5/8", 1" ou 2"

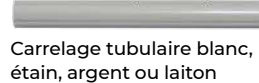

Carrelage tubulaire blanc, étain, argent ou laiton

MOULURES INTÉRIEURES

Coin monté avec soufflage, cadrage et rosette en PVC

\ Soufflage disponible en 5 3/4", 7" ou 10"

\ Cadrage colonial disponible en 2 1/2" ou 3 3/8"

\ Cadrage contemporain disponible en 2 1/2"



Soufflage de pin ou bois recouvert de PVC 5 5/8" ou 9 1/4"

VERRE TRIPLE 1 1/4"

Triple avec gaz argon et un Low-E

Triple avec gaz argon et deux Low-E



PORTES

portes

TENDANCE

PANNEAUX DE PORTES



VOG



LINEA



SOHO



SYDNEY



UNI



ERA



TAO



OSO



LONDON



VICTORIA SHAKER

COMMODITÉS

PANNEAUX DE PORTES

STYLE CONTEMPORAIN



Uni Victoria Shaker Vog Soho

STYLE COLONIAL/CLASSIQUE



Orléans 6 panneaux Sydney London Tête gendarme

FENÊTRES DE PORTES

CONTEMPORAIN



Satiné 22" x 17"
Clair CAFA 22" x 48"
Clair CAFA 22" x 64"

COLONIAL/CLASSIQUE



Clair CAAL 22" x 36"
Clair CAAL 22" x 48"
Clair CAAL 22" x 64"
20" x 64"

COMBINAISON DE STYLES



Clair 22" x 17"
Clair 22" x 36"
Clair 22" x 48"
Clair 22" x 64"
20" x 64"
Guillotine 22" x 48"
Guillotine blanche 22" x 36"
Guillotine noire 22" x 36"

FENÊTRES LATÉRALES

DIFFÉRENTS MODÈLES ET GRANDEURS DISPONIBLES



Clair 13 7/8" x 79"
Edge 13 7/8" x 79"
Alys 13 7/8" x 79"
Sablé 13 7/8" x 79"
Soft 13 7/8" x 79"

PANNEAUX LATÉRAUX



COLONIAL/CLASSIQUE



Uni 7" x 64"
Clair 7" x 64"
CAAL 7" x 64"
Embossé 7" x 64"
Clair 8" x 36"
CAAL 8" x 36"
Clair 8" x 48"
CAAL 8" x 48"



NOS MODÈLES

	SIMPLE	DOUBLE	
			
NOMBRE DE PORTE D'ACIER	1	2 OUVRANTES	2 (1 FIXE ET 1 OUVRANTE)
GARANTIE 20 ANS	✓	✓	✓
CADRES DISPONIBLES:			
1 1/4" X 4 5/8" 1 1/4" X 6 5/8" 1 1/4" X 9 1/4"	✓	✓	✓
1 5/8" X 6 7/16" 1 1/4" X 7 1/4"	✓	✓	✓
RECOUVREMENT DU CADRE:			
VINYLE ET/OU ALUMINIUM	✓	✓	✓
AUTRES CARACTÉRISTIQUES:			
FENÊTRE DE PORTE AVEC VERRE ÉNERGÉTIQUE LOW-E ARGON	✓	✓	✓
PORTE MOUSTIQUAIRE		EN OPTION	✓
COUPE-FROID POLYFLEX SUR 3 CÔTÉS	✓	✓	✓
COUPE-FROID MAGNÉTIQUE ET COMPRESSION	✓	✓	✓
BANDE PROTECTRICE DE VINYLE AVEC JOINT BROSSÉ (RÉDUCTION DES RISQUES D'INFILTRATION D'AIR)	✓	✓	✓
SEUIL EN ALUMINIUM ANODISÉ	✓	✓	✓

Inclus : 3 pentures, balai de bas de porte ajustable vissé muni d'une bande cache-vis ainsi que d'un coupe-froid brossé positionné judicieusement au bas de chaque porte et installé en usine. Les encavures pour la/les plaque(s) de poignée et de cadre ainsi que le/les trou(s) de poignée sont faits en usine. Porte d'acier de 1 3/4" de qualité supérieure, acier 24 gauges.

ASSEMBLAGE STRUCTURAL

Il est possible d'avoir une dimension extérieure du cadre plus petite ou plus grande que celles se retrouvant dans le tableau ci-dessous.

Toutes les mesures sont en
pouces, calculées avec le gros
meneau et le latéral standard.

	PORTE	DIMENSIONS EXTÉRIEURES DU CADRE RECOUVERT DE VINYLE EXTÉRIEUR ET INTÉRIEUR						
PORTE SIMPLE			1 1/4" x 4 5/8" - 6 5/8"		1 5/8" x 6 7/16"		1 1/4" x 7 1/4" - 9 1/4"	
		32"	33 1/2"	82 1/2"	34 1/2"	82 7/8"	33 1/2"	82 1/2"
		34"	35 1/2"	82 1/2"	36 1/2"	82 7/8"	35 1/2"	82 1/2"
		36"	37 1/2"	82 1/2"	38 1/2"	82 7/8"	37 1/2"	82 1/2"
PORTE SIMPLE + 1 LATÉRAL (A, B)			1 1/4" x 4 5/8" - 6 5/8"		1 5/8" x 6 7/16"		1 1/4" x 7 1/4" - 9 1/4"	
		32"	49"	82 1/2"	50"	82 7/8"	49"	82 1/2"
		34"	51"	82 1/2"	52"	82 7/8"	51"	82 1/2"
		36"	53"	82 1/2"	54"	82 7/8"	53"	82 1/2"
PORTE SIMPLE + 2 LATÉRAUX (A, C)			1 1/4" x 4 5/8" - 6 5/8"		1 5/8" x 6 7/16"		1 1/4" x 7 1/4" - 9 1/4"	
		32"	64 3/8"	82 1/2"	65 3/8"	82 7/8"	64 3/8"	82 1/2"
		34"	66 3/8"	82 1/2"	67 3/8"	82 7/8"	66 3/8"	82 1/2"
		36"	68 3/8"	82 1/2"	69 3/8"	82 7/8"	68 3/8"	82 1/2"
PORTE DOUBLE 2 OUVRANTS			1 1/4" x 4 5/8" - 6 5/8"		1 5/8" x 6 7/16"		1 1/4" x 7 1/4" - 9 1/4"	
		32"	66 3/8"	82 1/2"	67 3/8"	82 7/8"	66 3/8"	82 1/2"
		34"	70 3/8"	82 1/2"	71 3/8"	82 7/8"	70 3/8"	82 1/2"
		36"	74 3/8"	82 1/2"	75 3/8"	82 7/8"	74 3/8"	82 1/2"
PORTE DOUBLE 1 OUVRANT			1 1/4" x 7 1/4"		1 5/8" x 6 7/16"		1 1/4" x 7 1/4"	
		28"	58 7/8"	82 1/2"	59 7/8"	82 7/8"	58 7/8"	82 1/2"
		32"	66 7/8"	82 1/2"	67 7/8"	82 7/8"	66 7/8"	82 1/2"
		34"	70 7/8"	82 1/2"	71 7/8"	82 7/8"	70 7/8"	82 1/2"
		36"	74 7/8"	82 1/2"	75 7/8"	82 7/8"	74 7/8"	82 1/2"
PORTE DOUBLE 1 OUVRANT, + 1 LATÉRAL (C, E)			1 1/4" x 7 1/4" - 9 1/4"		1 5/8" x 6 7/16"		1 1/4" x 7 1/4" - 9 1/4"	
		32"	82 3/8"	82 1/2"	83 3/8"	82 7/8"	82 3/8"	82 1/2"
		34"	86 3/8"	82 1/2"	87 3/8"	82 7/8"	86 3/8"	82 1/2"
		36"	90 3/8"	82 1/2"	91 3/8"	82 7/8"	90 3/8"	82 1/2"
PORTE DOUBLE 1 OUVRANT, + 2 LATÉRAUX (D, E)			1 1/4" x 7 1/4" - 9 1/4"		1 5/8" x 6 7/16"		1 1/4" x 7 1/4" - 9 1/4"	
		32"	97 3/4"	82 1/2"	98 3/4"	82 7/8"	97 3/4"	82 1/2"
		34"	101 3/4"	82 1/2"	102 3/4"	82 7/8"	101 3/4"	82 1/2"
		36"	105 3/4"	82 1/2"	106 3/4"	82 7/8"	105 3/4"	82 1/2"

Toutes les dimensions ci-dessus, en largeur, s'appliquent pour les portes 8". Cependant, la hauteur avec les cadres 1 1/4" sera de 98 1/2" et la hauteur avec le cadre 1 5/8" sera de 98 7/8".

- Tolérance en hauteur et en largeur d'environ 1/8"
- Hauteur du panneau de porte 79"
- Pour seuil plat, déduire 1 1/2" en hauteur

LÉGENDE

- (A) Pour un latéral ouvrant, enlever 1/2" en largeur
- (B) Avec un petit meneau, enlever 5/8" en largeur
- (C) Avec deux petits meneaux, enlever 1 1/4" en largeur
- (D) Avec trois petits meneaux, enlever 1 7/8" en largeur
- (E) Moustiquaire disponible avec extension de meneau

UNE QUALITÉ SIGNÉE ROBERGE

GROS MENEAU DE PORTE

Meneau 100 % PVC cellulaire, sans risque de détérioration, qui permet l'assemblage structural.

Moins de joints de calfeutrant, donc importante diminution du risque d'infiltration d'eau.

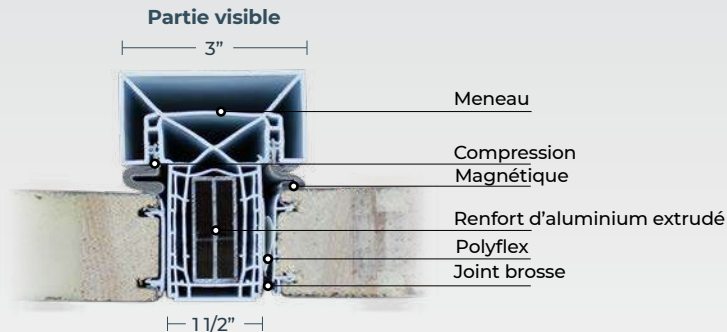

CADRES DE PIN JOINTÉ

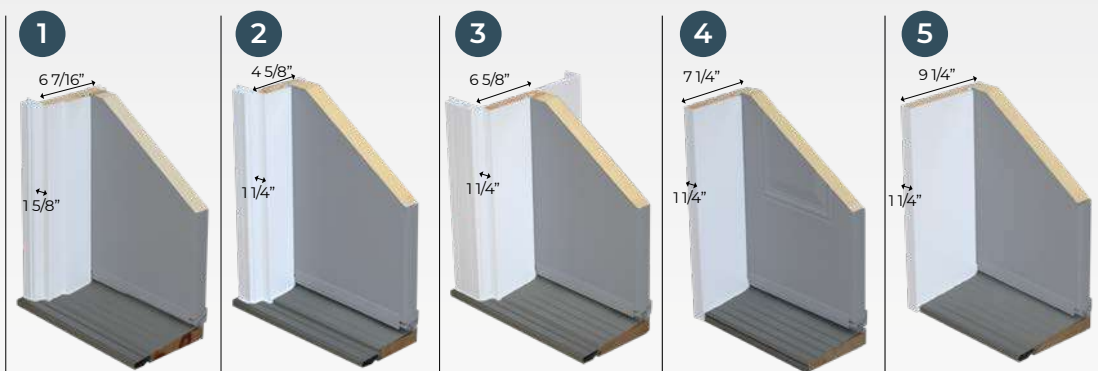

DIMENSIONS	1 5/8" x 6 7/16"	1 1/4" x 4 5/8"	1 1/4" x 6 5/8"	1 1/4" x 7 1/4"	1 1/4" x 9 1/4"
MOULURE À BRIQUE 1 1/8" (RÉFÉRENCE : MODÈLE 1)	✓	✓	✓	✓	✓
MOULURE À BRIQUE 2" (RÉFÉRENCE : MODÈLE 2)	✓	✓	✓	✓	✓
MOULURE À BRIQUE 4" (RÉFÉRENCE : MODÈLE 3)	✓	✓	✓	✓	✓
MOULURE À GYPSE	1/2" et 3/4"	1/2"	1/2"	1/2"	1/2"

Moulure à brique 1 1/8"

Moulure à brique 2"

Moulure à brique 4"

COUPE-FROID

Barrière thermique et balai conçus pour prévenir l'infiltration d'eau et d'air.

L'ensemble de coupe-froid assure l'étanchéité à l'eau et permet d'atteindre le niveau A3 à l'infiltration d'air.

Double coupe-froid adapté pour contrer les froids hivernaux, soit magnétique du côté poignée et à la tête, compression du côté peinture ainsi que du polyflex sur les 3 côtés, et au bas de porte, coupe-froids brossés positionnés judicieusement.



EXTENSIONS

- Cadrage contemporain disponible en 2 1/2"
- Cadrage colonial disponible en 2 1/2" et 3 3/8"
- Soufflage disponible en 5 3/4" et 7"



Rosette



Soufflage 5 3/4"



Cadrage 2 1/2"



Soufflage 7"



Cadrage 3 3/8"

PORTES 8 PIEDS

POUR UNE ENTRÉE REMARQUABLE

Que vous optiez pour un modèle colonial ou contemporain, la porte 8 pieds fera sans aucun doute tourner les têtes! Nous vous offrons de nombreux choix de panneaux de portes, de verres, de couleurs et d'accessoires pour rehausser le style de votre entrée.

MODÈLES DISPONIBLES	32" X 95"	34" X 95"	36" X 95"	LATÉRAL 13 7/8" X 95"
UNI	✓	✓	✓	✓
VOG		✓	✓	
TAO		✓	✓	
SOHO	✓	✓	✓	
ORLÉANS	✓	✓	✓	✓
6 PANNEAUX	✓	✓	✓	

portes



VITRAUX

Il est possible d'agrémenter votre porte d'une insertion de verre pour la personnaliser selon le style de votre demeure. Faites votre choix parmi les dimensions suivantes:

- 22" x 14 7/16"
- 22" x 9"
- 22" x 80"
- 22" x 64"
- 22" x 12"
- 22" x 48"
- 7" x 64"
- 8" x 80"
- 11 15/16" x 76 1/16"

POIGNÉES

La prestance des portes 8 pieds permet d'accueillir fièrement les poignées « barre à tirer ». Celles-ci sont disponibles dans différents modèles, finis et dimensions.

En voici quelques exemples: 48", 60", 72" ou encore 84".

Prendre note que certaines d'entre elles peuvent également être installées dans les panneaux de porte d'une hauteur de 79"



COULEURS

PORTES

Il est possible de faire peindre votre porte, et ce, sur les deux faces dépendantes ou indépendantes. Choisissez parmi notre vaste gamme de couleurs proposées (voir p. 26).



PENTURES À BILLES ET POIGNÉES MULTIPONTS

Chrome satiné Laiton brillant Laiton antique



Nickel satiné Bronze vénitien Nickel antique Noir mat

PENTURES (COULEURS ET DESIGNS)

PENTURES RÉGULIÈRES (STANDARD)

Argent



PENTURES À RESSORT (OPTION)

Chrome satiné, laiton et noir



PENTURES À BILLES (OPTION)

Disponibles avec ou sans embouts décoratifs



PENTURES À BILLES (OPTION)

Acier inoxydable



VITRAUX

Novatech®



BALANCE Composition croisée au fini sablé inspiré du carrelage et qui aurait sa place dans les maisons de style Farmhouse.

NOS PRODUITS

Une fenêtre de porte doit résister à l'épreuve du temps. Depuis nos fiers débuts dans la fabrication de vitrail, nous avons intégré de nouveaux matériaux et procédés afin de développer des technologies novatrices et des designs attrayants.

Nos produits sont conçus pour vous aider à créer des espaces accueillants où vous aimerez revenir soir après soir.

Plusieurs autres modèles disponibles
Consultez groupenovatech.com.



AZUR

Au style contemporain ou éclectique, ce verre s'adapte aussi bien aux projets de rénovation qu'à une construction neuve.



BELMONT

Vitrail au style urbain, sa composition asymétrique et minimaliste de baguettes plates patinées et son verre au fini satiné s'agencent aux volumes et matériaux des maisons au style contemporain.



MISTRAL

Vitrail élégance du style Art Nouveau. Formes simples et élancées.



BOLÉRO

Agencement de verres aux textures rétro et modernes.



CÉLESTE

Ce vitrail géométrique est délicat et organisé.

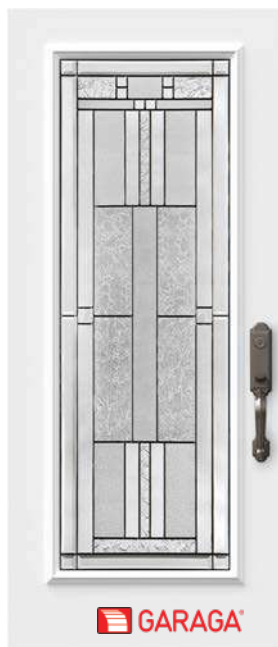

CACHET*

Quatre textures variées apportant une fière allure à votre demeure.



WINCHESTER

Épuré et équilibré, le Winchester offre un mélange riche et contrastant de verre satiné, clair et de baguettes patinées noires.



MASTERLINE*

Design tendance d'alternance de rayons de verre brillant et de verre Screen.



LIANO

Chic et chaleureux, ce vitrail offre une touche à la fois classique et épurée.

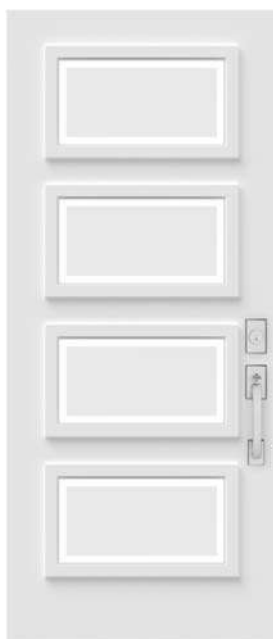

EDGE

Il allie intimité et visibilité grâce à son verre au fini sablé au pourtour clair.



ÉQUATION

Évoquant un style plus moderne, ce modèle propose la simplicité et l'intimité du verre au fini sablé, croisé de lignes perpendiculaires franches.



CRYSTAL

D'un style symétrique et à la fois simple et chic.

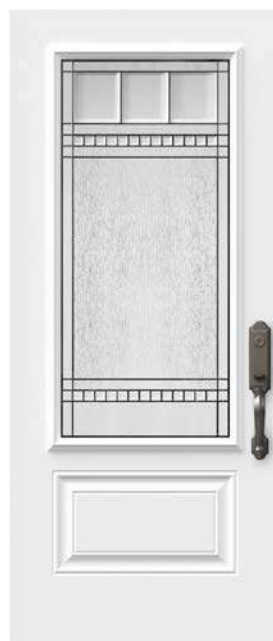

CHANELLE

Valeur sûre, élégant et intemporel, s'intègre autant aux architectures classiques qu'aux styles d'aujourd'hui.



BISTRO

Un look classique et naturel à coup sûr avec sa tête arquée et ses carreaux de verre biseauté.



NOTRE ENTREPRISE

Chez Verre Select, nous sommes de fiers leaders dans l'industrie du verre décoratif. En effet, depuis plus de 37 ans, grâce à notre réseau solide et efficace de distributeurs, nous vous accompagnons, chers clients, dans chacun de vos projets de rénovation et de construction.

Reconnus pour la grande qualité de nos produits, nous donnons le ton aux tendances actuelles, tout en élargissant constamment nos gammes pour faire de votre demeure un endroit distinctif, confortable et personnalisé. Grâce à nos idées novatrices, vous êtes toujours assurés d'avoir accès à des produits récents, originaux et exclusifs!

**Partenaire de vos idées et de vos projets,
Verre Select**

Plusieurs autres modèles disponibles
Consultez verreselect.com.

CROSSWALK

Collection Contemporaine et classique



LINÉA

Collection Contemporaine et classique
Format des verres: 8" x 17"



SATINÉ
Collection Contemporaine
et Classique



RODIN
Collection Classique



AMADEUS
Collection Contemporaine



CINDY
Collection Classique



WHISTLER
Collection Classique



CADENCE
Collection Contemporaine
Note: carrelage noir extérieur et
blanc intérieur.

vitraux



QUATTRO
Collection Classique



CBG
Collection Contemporaine



RENOIR
Collection Classique



FRAGRANCE
Collection Contemporaine



MISTIFY
Collection Contemporaine
et Classique



PIXEL
Collection Classique

PORTES PATIO

Novatech®

550

La porte 550 combine la rigidité du bois à la durabilité du PVC. Avec des volets en PVC soudés au cadre étroit, cette porte fait place à la lumière et vous permet d'apprécier pleinement votre espace de vie. Elle est dotée d'une finition incomparable et sans entretien qui constitue la solution idéale pour vos projets de rénovation. Le cadre de bois recouvert de PVC permet une grande rigidité et facilité d'installation.



portes patio

Low-E 80/70 en surface 3

Rendement énergétique (RE): 34

Facteur U: 1.70

Résistance à l'infiltration à l'air: A3

Résistance à l'eau: 400 Pa/B4

Résistance au vent: C3

Essai de facilité de manœuvre: E3

Résistance à l'entrée par effraction: F2

Charge structurelle uniforme: DP 45

Globale: PG-R45

Normes harmonisées AAMA/WDMA/CSA101/I.S.2/A440-08

Normes canadiennes CAN/CGSB-82.1-M89

Référence: porte 71" x 81"

Vue extérieure
X = Volet ouvrant
O = Volet fixe

5'



59 1/2" x 79 1/2"
58 1/2" x 81"
59 1/2" x 95 1/2"

6'

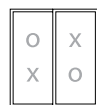

71 1/2" x 79 1/2"
70 1/2" x 81"
71 1/2" x 95 1/2"

7' & 8'



95 1/2" x 79 1/2"
82 1/2" x 81"
94 1/2" x 81"
83 1/2" x 95 1/2"
95 1/2" x 95 1/2"

9' & 12'



105" x 79 1/2"
103 7/16" x 81"
139 3/8" x 81"
105" x 95 1/2"

9' & 12'



107 3/16" x 79 1/2"
105 5/8" x 81"
141 5/8" x 81"
107 3/16" x 95 1/2"
143 1/8" x 95 1/2"

Porte 9' X00 ou OOX
disponible sur demande

10' & 12'



116 7/16" x 79 1/2"
140 1/2" x 79 1/2"
114 1/2" x 81"
138 7/16" x 81"
116 7/16" x 95 1/2"
140 1/2" x 95 1/2"

roberge1917.com



IMAGINE

PORTE JARDIN COULISSANTE

Tout le charme d'une porte jardin sans les inconvénients d'une porte à battant. Les panneaux larges donnent un look classique à cette porte coulissante qui permet d'aménager l'intérieur et l'extérieur de votre résidence sans encombrement! Rehaussez le charme de votre porte patio avec l'une de nos options décoratives, comme un carrelage ou des stores intégrés.

portes patio



Low-E 80/70 en surface 3

Rendement énergétique (RE): 28

Facteur U: 1.76

Résistance à l'infiltration à l'air: A3

Résistance à l'eau: 400 Pa/B4

Résistance au vent: C3

Essai de facilité de manœuvre: E3

Résistance à l'entrée par effraction: F2

Charge structurelle uniforme: DP 45

Globale: PG-R45

Normes harmonisées AAMA/WDMA/CSA101/I.S.2/A440-08

Normes canadiennes CAN/CGSB-82.1-M89

Référence: porte 71 1/2" x 81 1/2"

Vue extérieure
X = Volet ouvrant
O = Volet fixe

5'



59 1/2" x 79 1/2"
58 1/2" x 81"

6'

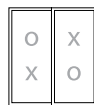

71 1/2" x 79 1/2"
70 1/2" x 81"

9'



104" x 79 1/2"
102 9/16" x 81"

9'



107 7/8" x 79 1/2"
106 7/16" x 81"

Porte 9' X00 ou OOX
disponible sur demande

10' & 12'



116 1/2" x 79 1/2"
114 5/8" x 81"
140 9/16" x 79 1/2"
138 11/16" x 81"



ÉLÉMENT

PORTE PATIO HYBRIDE

La porte Élément combine le rendement énergétique du PVC et la durabilité inégalée d'un revêtement d'aluminium extérieur. Offert dans une vaste gamme de couleurs, et ce, sans frais additionnels, ce modèle promet de se marier à votre décor peu importe le style de votre demeure.



portes patio

Low-E 80/70 en surface 3
Rendement énergétique (RE): 32
Facteur U: 1.76

Résistance à l'infiltration à l'air: A3
Résistance à l'eau: 400 Pa/B4
Résistance au vent: C3
Essai de facilité de manœuvre: E3
Résistance à l'entrée par effraction: F2
Charge structurelle uniforme: DP 50
Globale: PG R50

Normes harmonisées AAMA/WDMA/CSA101/I.S.2/A440-08
 Normes canadiennes CAN/CGSB-82.1-M89
 Référence: porte 71 1/2" x 81"

Vue extérieure
 X = Volet ouvrant
 O = Volet fixe

5'



59 1/2" x 79 1/2"
 58 1/2" x 81"
 59 1/2" x 95 1/2"

6'



71 1/2" x 79 1/2"
 70 1/2" x 81"
 71 1/2" x 95 1/2"

7' & 8'



95 1/2" x 79 1/2"
 82 1/2" x 81"
 94 1/2" x 81"
 83 1/2" x 95 1/2"
 95 1/2" x 95 1/2"

9' & 12'



105" x 79 1/2"
 103 7/16" x 81"
 105" x 95 1/2"
 139 3/8" x 81"

9' & 12'



107 3/16" x 79 1/2"
 105 5/8" x 81"
 141 3/8" x 81"
 107 3/16" x 95 1/2"

Porte 9' X00 ou OOX
 disponible sur demande

10' & 12'



116 7/16" x 79 1/2"
 140 1/2" x 79 1/2"
 114 1/2" x 81"
 138 7/16" x 81"
 116 7/16" x 95 1/2"
 140 1/2" x 95 1/2"

URBANIA

PORTE COULISSANTE EN ALUMINIUM

Profitez pleinement de votre espace avec une porte qui fait de l'extérieur une extension naturelle de votre demeure. Grâce à ses panneaux vitrés plus larges et ses cadres étroits, la porte Urbania offre une vue panoramique qui fera respirer votre foyer. Durable, robuste et sans entretien, surtout pour les portes de couleur.

Low-E 80/70 en surface 3

Rendement énergétique (RE): 31

Facteur U: 1.87

Résistance à l'infiltration à l'air: A3

Résistance à l'eau: DP 50 / 360 Pa

Charge structurelle uniforme: LC 40 sans renfort, CW 60 avec renfort

Normes harmonisées AAMA/WDMA/CSA101/I.S.2/A440-08

Référence: porte 95 ½" × 95 ½"



Vue extérieure
X = Volet ouvrant
O = Volet fixe

5'



59 ½" × 95 ½"

6'



71 ½" × 79 ½"
70 ½" × 81"
71 ½" × 95 ½"

8'

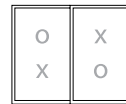

95 ½" × 79 ½"
94 ½" × 81"
95 ½" × 95 ½"

9'



107" × 79 ½"
107" × 81"
107" × 95 ½"

10'



117 ¾" × 95 ½"

12'



141 ⅙" × 79 ½"
139 ⅞" × 81"
141 ⅙" × 95 ½"

16'



189 ⅜" × 79 ½"
187 ⅝" × 81"
189 ⅜" × 95 ½"



LOFT

PORTE LEVANTE-COULISSANTE EN ALUMINIUM

Facilement opérable, le panneau ouvrant surdimensionné de la porte Loft vous en met plein la vue, crée un large corridor vers l'extérieur et laisse respirer votre maison. Le mécanisme levant-coulissant de la Loft permet de fabriquer d'énormes portes patio avec seulement deux volets. Cette conception libère votre champ de vision de tout meneau superflu.

Low-E 80/70 en surface 3
Rendement énergétique (RE): 31
Facteur U: 1.87

Résistance à l'infiltration à l'air: A3
Résistance à l'eau: DP 50 / 360 Pa
Charge structurelle uniforme: LC 40 sans renfort, CW 60 avec renfort

Normes harmonisées AAMA/WDMA/CSA101/I.S.2/A440-08
 Référence: porte 95 1/2" x 95 1/2"

portes patio



Vue extérieure
 X = Volet ouvrant
 O = Volet fixe

6'	8'	9'	10'	12'
71 1/2" x 79 1/2" 70 1/2" x 81" 71 1/2" x 95 1/2"	95 1/2" x 79 1/2" 94 1/2" x 81" 95 1/2" x 95 1/2"	107" x 79 1/2" 107" x 81" 107" x 95 1/2"	119" x 79 1/2" 119" x 81" 119" x 95 1/2"	143" x 79 1/2" 143" x 81" 143" x 95 1/2"

COULEURS PERSONNALISÉES

ON PEINTURE CHEZ NOUS!

Roberge détient sa propre chambre à peinture à même son usine en Abitibi. Nous peignons les portes et les fenêtres de PVC ou hybrides. Offerts dans un grand choix de couleurs et entièrement fabriqués en région, nos produits s'agencent maintenant à vos projets les plus colorés!

Nous utilisons une peinture réfléchissante haut de gamme qui, combinée à des cavités d'aération judicieusement positionnées sur les profilés, contribue à conserver les propriétés de contraction/dilatation du PVC.

PVC

À l'origine, nos extrusions de PVC sont fabriquées de résines blanches. Il est aussi possible de choisir parmi notre vaste choix de couleurs tendance que nous avons sélectionnées pour vous.



COULEURS POPULAIRES*

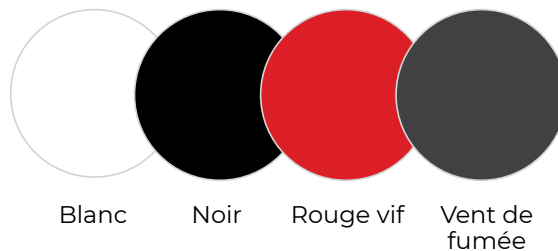

HYBRIDES

Pour ce qui est des fenêtres hybrides, nous avons deux couleurs standards, soit le noir ou le brun commercial. Il est aussi possible de choisir parmi plusieurs couleurs tendance que nous avons sélectionnées pour vous.

Vous désirez avoir une couleur bien précise afin d'agencer parfaitement vos portes et vos fenêtres à votre décor?

Roberge vous offre également la possibilité de les peindre aux couleurs de votre choix! Apportez votre échantillon de couleur en magasin et il nous fera plaisir de le développer sur nos produits!

*Couleurs à titre indicatif seulement

GARANTIES ET CERTIFICATIONS

LA GARANTIE ROBERGE

RÉSUMÉ*

FENÊTRES PVC BLANCHES

VINGT ANS - extrusion de PVC

FENÊTRES PVC ET ALUMINIUM PEINTES

DIX ANS - extrusion de PVC et d'aluminium

GARANTIE LIMITÉE: UNITÉ SCELLÉE

VINGT ANS - buée ou dépôt de poussière entre les feuilles du verre

GARANTIE TRANSFÉRABLE

DIX ANS - à compter de la date de livraison

PIÈCES ET MAIN-D'ŒUVRE

1 AN - suivant l'achat

QUINCAILLERIE & PIÈCES

DIX ANS - fenêtres à battant et à auvent, pentures à billes

CINQ ANS - fenêtres coulissantes, fenêtres à guillotine, poignée multipoints



*Pour plus de détails et pour connaître les conditions, consultez notre certificat de garantie Roberge sur notre site Web.

L'AVANTAGE ENERGY STAR

Roberge est fier de vous annoncer que l'ensemble de ses produits de fenêtres, vendus avec le Thermos Low-E argon **HER** et l'intercalaire Swiss, sont certifiés **ENERGY STAR**.

Les fenêtres Roberge font partie des produits les plus écoénergétiques sur le marché. Elles vous permettent de réduire votre consommation d'énergie, d'augmenter votre confort, de réduire le niveau de bruit extérieur, d'avoir moins de condensation par temps froid et de filtrer davantage les rayons ultraviolets, protégeant ainsi vos biens.

ENERGY STAR est le symbole international de l'efficacité énergétique.



AVFQ
Association de vitrierie
et fenestration du Québec





\ BUREAU-CHEF

10, avenue Des Chênes
La Sarre (Québec)
J9Z 3C6

Téléphone: 819 333-4877
Sans frais: 1 800 567-6446
Télécopieur: 1 800 808-9195

\ GATINEAU

573, boulevard Maloney Est
Gatineau (Québec)
J8P 1E9

Téléphone: 819 246-0375
Sans frais: 1 866 663-9011
Télécopieur: 819 663-2178

info@roberge1917.com
roberge1917.com

Distributeur officiel